



2024 スポンサー企画ご案内

開幕までのお申込みを
おすすめします

① 賞品広告宣伝



試合中、観客の注目を集める場面で、
賞品名や企業名をPRいただけます。

開幕までのお申込みを
おすすめします

② ポケット日程表

選手やスライリーとともに
企業PRにご活用ください。



シーズン終了まで
随時募集中

③ カーブ応援うちわ

「選手お面うちわ」が新登場!!
球場でPR活動をご希望の企業様に
おすすめです。



① 賞品広告宣伝

試合中、ホームランや盗塁、二塁打など、観客の
注目を集める場面で会社名や賞品名をPRして
みませんか。

開催期間

2024年度マツダ スタジアム開催公式戦

JERA セ・リーグ公式戦62試合
日本生命セ・パ交流戦9試合

JERA CS・セ

レギュラーシーズン1位または2位となり、マツダ スタジアム
で主催試合が行われる場合 ※日本シリーズは含まれません。

宣伝方法

試合前に場内
アナウンスと
大型ビジョンにて、
会社名および提供
賞品のご紹介を
行います。

試合前



▲2023年度例

試合中

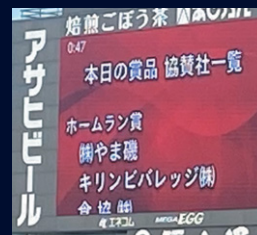

▲2023年度例

①各賞達成ごとに、会社名および
提供賞品を場内アナウンス
します。

②イニング間に大型ビジョンにて
協賛社をご紹介します。
協賛企業名を大型ビジョンでスクロール表示します。

賞品項目

下記にない賞を独自に設定することもできます。

(賞品の提供は、①両チーム選手もしくは②カーブ選手のみをどちらかお選びいただけます)

投手・守備 部門	完封勝利投手賞	第一奪三振賞	打撃部門	第一安打賞	投手安打賞	マルチ安打賞
	勝利投手賞	ダブルプレー賞		満塁ホームラン賞	三塁打賞	第一二塁打賞
全選手対象	サヨナラ賞	ヒーロー賞	ホームラン賞	猛打賞	二塁打賞	
	ハッスルプレー賞		盗塁賞	第一生還賞	第一打点賞	

① 球場外配布をご希望の場合

自社のイベントやプロモーション等でのご使用も大変好評です!

2023年実施例 ○オープンキャンパス ○街頭活動 ○来店ノベルティ

② 球場内配布をご希望の場合

JERA セ・リーグ公式戦62試合 日本生命セ・パ交流戦9試合または、ウエスタン・リーグ公式戦(4試合)で配布いただけます。 ※イベント開催等で配布できない試合もありますので、あらかじめご了承ください。

配布告知 ホームページ 野球団のホームページにて、うちの配布予定日を告知いたします。

配布日当日

③ 貴社のスタッフによる配布

開門時間より正面ゲート、メインゲート、JR側ゲートにて配布いただけます。配布スタッフを派遣していただくと、貴社のスタッフジャンパーを着用しての配布が可能です。 ※配布スタッフは、最大10名様まで。

④ 大型ビジョン&場内アナウンス

試合前に、場内アナウンスと大型ビジョンにてスポンサー一名をご紹介します。 ※ウエスタン・リーグの試合は、場内アナウンスのみ。

広告宣伝料金表

① 賞品広告宣伝

広告宣伝料(年間) **275,000円** (税込) 広告宣伝料の他、賞品を選手にご提供させていただきます。

② ポケット日程表

※下記以外の本数については、別途ご相談に応じます。
※送り先が複数ある場合や遠隔地(広島県外)の配送は、別途料金が必要となります。

製作部数	①10面タイプ	②12面(選手名鑑入)タイプ	③家族一丸!	④スライリーパルーン
	広告掲載料(税込)	広告掲載料(税込)	製作部数	広告掲載料(税込)
5,000部	220,000円	286,000円	1,000部	220,000円
10,000部	264,000円	352,000円	2,000部	264,000円
30,000部	330,000円	506,000円	3,000部	297,000円
50,000部	396,000円	616,000円	5,000部	352,000円
100,000部	561,000円	880,000円	10,000部	550,000円

③ カーブ応援うちわ

① 選手お面うちわ(フルカラー)(2,000本~)

※下記以外の本数については、別途ご相談に応じます。 ※色校正は1回につき44,000円(税込)です。
※送り先が複数ある場合は、別途料金が必要となります。

本数	単価	広告掲載料(税込)	本数	単価	広告掲載料(税込)	本数	単価	広告掲載料(税込)
2,000本	363円	726,000円	4,000本	275円	1,100,000円	7,000本	220円	1,540,000円
3,000本	297円	891,000円	5,000本	242円	1,210,000円	10,000本	198円	1,980,000円
						20,000本	176円	3,520,000円

② がむしゃらうちわ(1,000本~)

※下記以外の本数については、別途ご相談に応じます。 ※色校正は色数に関わらず、1回につき16,720円(税込)です。
※送り先が複数ある場合は、別途料金が必要となります。

本数	単価	広告掲載料(税込)	本数	単価	広告掲載料(税込)	フルカラー	本数	単価	広告掲載料(税込)
2,000本		220,000円	2,000本		264,000円	2,000本	154円	308,000円	
3,000本	110円	330,000円	3,000本	132円	396,000円	3,000本	143円	429,000円	
5,000本		550,000円	5,000本		660,000円	5,000本		715,000円	
10,000本	105円	1,050,000円	10,000本	121円	1,210,000円	10,000本	132円	1,320,000円	
20,000本	88円	1,760,000円	20,000本	110円	2,200,000円	20,000本		2,640,000円	

③ 大型丸うちわ(フルカラー)(1,000本~)

※下記以外の本数については、別途ご相談に応じます。 ※色校正は1回につき27,500円(税込)です。
※送り先が複数ある場合は、別途料金が必要となります。

本数	単価	広告掲載料(税込)	本数	単価	広告掲載料(税込)	本数	単価	広告掲載料(税込)
1,000本	275円	275,000円	3,000本	209円	627,000円	10,000本	165円	1,650,000円
2,000本	231円	462,000円	5,000本	187円	935,000円	20,000本	154円	3,080,000円

②ポケット日程表

選べる4タイプ!!
日程表や選手名鑑と一緒に
企業PRが可能です。

①10面タイプ

〈仕様〉両面フルカラー、コート90kg
表紙デザインは広告スペースの有無が選べます。

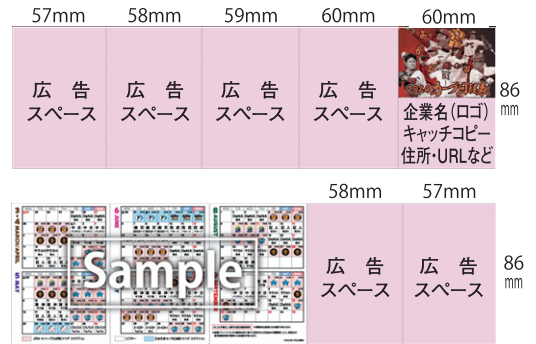

②12面タイプ (選手名鑑入)

〈仕様〉両面フルカラー、コート90kg 表紙デザインは広告スペースの有無が選べます。

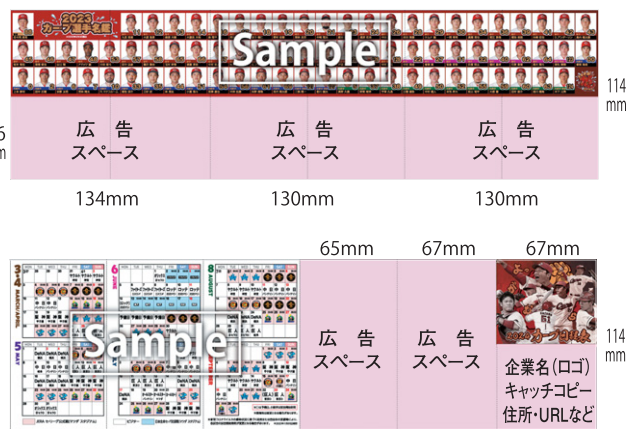
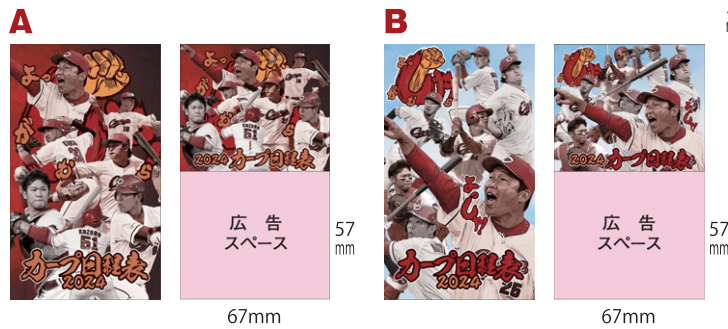

③家族一丸! (14面)

〈仕様〉両面フルカラー、コート110kg

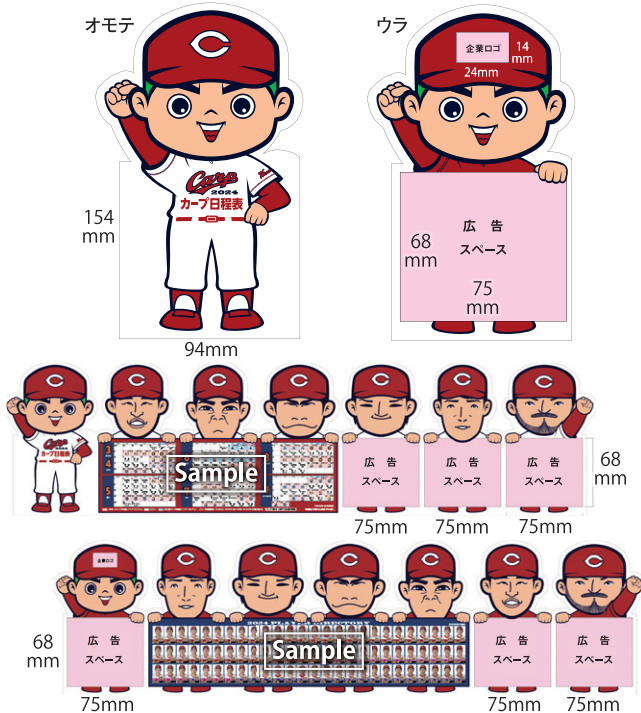

④スライリー バルーン (14面)

〈仕様〉両面フルカラー、
コート110kg

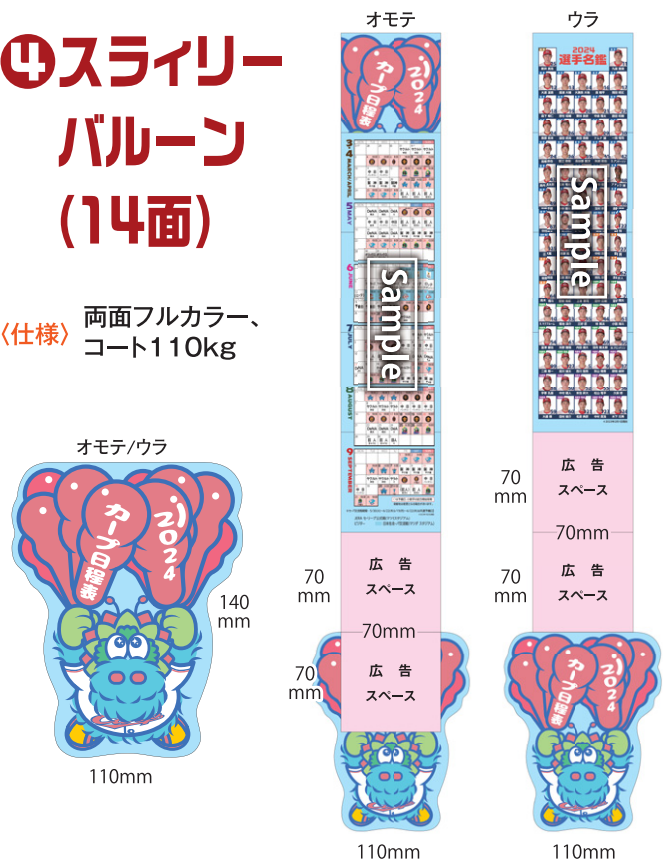

広告データ
作成上の注意

●天地左右に塗足し3mmをつけてください。 ●アウトラインデータでご入稿ください。 ●デザイン内容のわかるもの(出力紙もしくはPDF)をデータに添えてご入稿ください。 ●掲載される版下原稿(イラストレータ:CS6まで)をご用意ください。 ●イラストレータでの入稿が難しい場合、指定業者で対応させていただきます。(別途費用が発生いたします。 ●ご注文から納品まで約3週間程度かかります。

③カープ応援うちわ

選べる3タイプ!!
うちわを使ってスタジアムで
たくさん企業PRを
してみませんか。

新登場!!

①選手お面うちわ

表面 5つのデザインの中から
1つ選択してください。

【表面】 【広告面】



A:新井監督 B:秋山選手 C:森下選手 D:坂倉選手 E:菊池選手

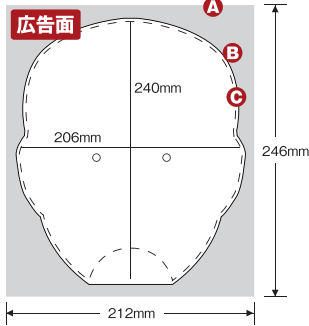

- 表面/イラスト5種
- 裏面/スポンサー広告スペース
- 色/4色
- 仕様/ボール紙うちわ

- ①ヌリたし位置:うちわ全体に模様・色・写真等で処理する場合は、このラインまで必要です。(212×246mm)
- ②うちわ紙仕上がり位置
- ③見切防止線:文字・絵柄等このライン以内で納めることをおすすめします。(仕上がり線から6mm内側)

※ご注文から納品まで約3週間程度かかります。
※掲載されるデータは必ずアウトラインをかけ、ご用意ください。(イラストレーター:CS3まで)
※お面うちわのため、目の部分を直径7mmくり抜いています。

定番!!

②がむしゃらうちわ

表面 企業名と応援メッセージが入られます!

5タイプのメッセージから1つ選択してください。

- A:○○もカープも家族一丸でがんばります!
- B:○○はカープとともにしゃにむに!がむしゃらに!よっしゃを掴みます!
- C:○○はしゃにむに!がむしゃらに!がんばります!
- D:○○とカープはがむしゃらに頂点を目指して戦います!
- E:がんばれカープ!○○もしゃにむに応援しています!



※○○の部分には、貴社の社名、商品名が入ります。(ロゴ・マーク等は使用できません。)
※文字色は、白色です。(他の色の指定はできません。)

【表面】 【広告面】

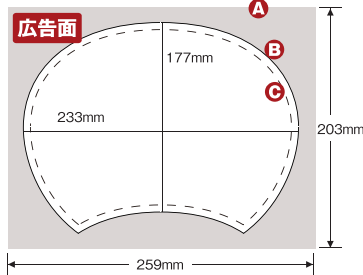

- 表面/2024年 カープキャッチフレーズ
- 裏面/スポンサー広告スペース
- 色/2色・3色・4色※白を除く
- 仕様/ポリ平柄うちわ

- ①ヌリたし位置:うちわ全体に模様・色・写真等で処理する場合は、このラインまで必要です。(259×203mm)
- ②うちわ紙仕上がり位置
- ③見切防止線:文字・絵柄等このライン以内で納めることをおすすめします。(仕上がり線から6mm内側)

※ご注文から納品まで約3週間程度かかります。※掲載されるデータは必ずアウトラインをかけ、ご用意ください。(イラストレーター:CS3まで)

大人気!!

③大型丸うちわ

表面 3つのデザインの中から
1つ選択してください。

【表面】 【広告面】

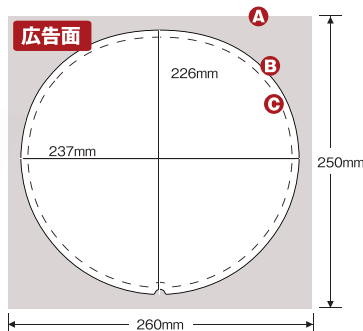

- 表面/イラスト3種
- 裏面/スポンサー広告スペース
- 色/4色
- 仕様/ポリ丸柄うちわ

- ①ヌリたし位置:うちわ全体に模様・色・写真等で処理する場合は、このラインまで必要です。(260×250mm)
- ②うちわ紙仕上がり位置
- ③見切防止線:文字・絵柄等このライン以内で納めることをおすすめします。(仕上がり線から6mm内側)

※ご注文から納品まで約3週間程度かかります。
※掲載されるデータは必ずアウトラインをかけ、ご用意ください。(イラストレーター:CS3まで)